

## PRODUKTNEUHEIT

# Integrierter Linearantrieb

New product: integrated linear actuator

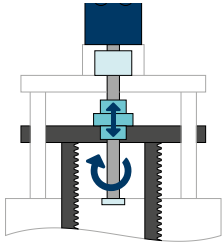

➤ **Zahnstangenbewegungen**  
Rack movement

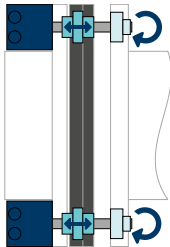

➤ **Plattenbewegungen**  
Plate movement

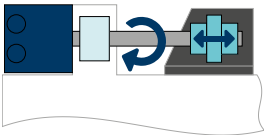

➤ **Schieberbewegungen**  
Slider movement

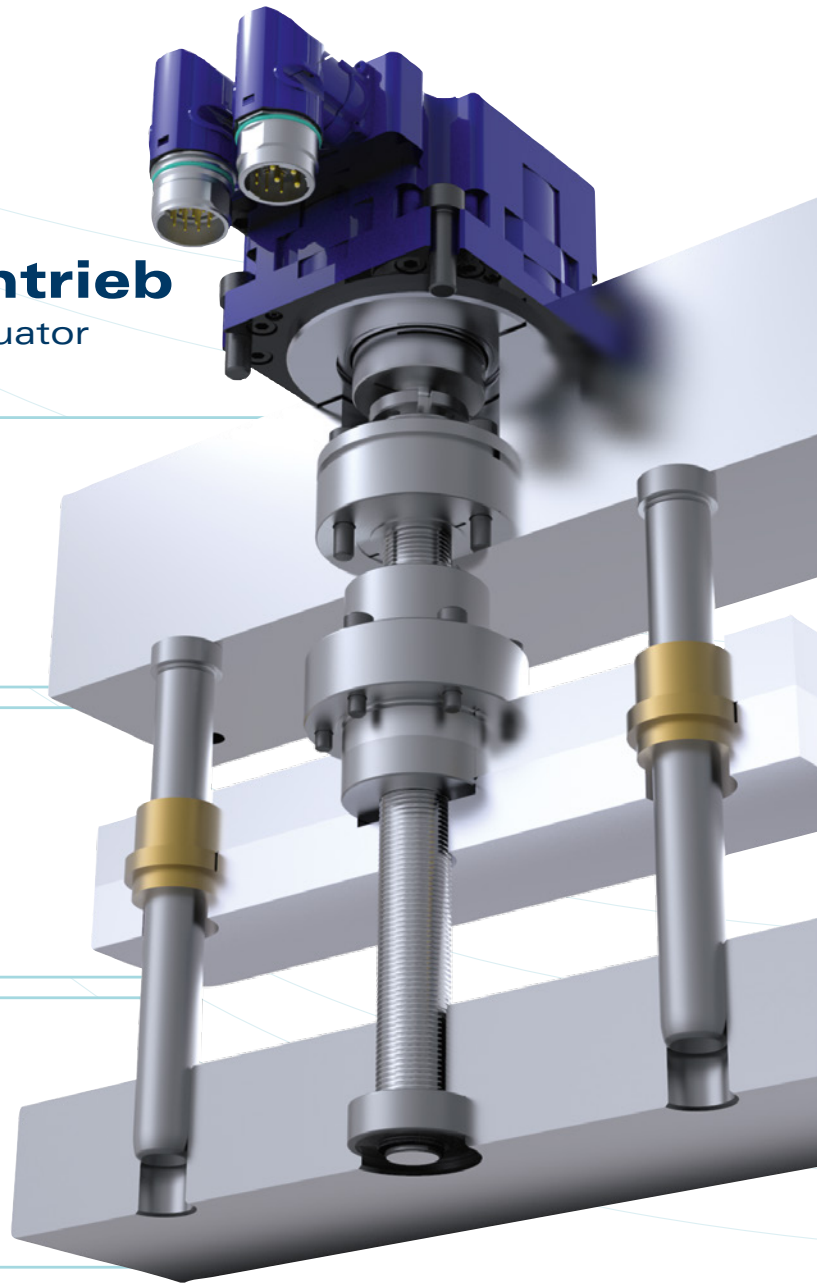

**Kompakte Servomotoren**  
Compact servomotors

**Planeten-Rollengewindespindel**  
Planetary roller screw spindle

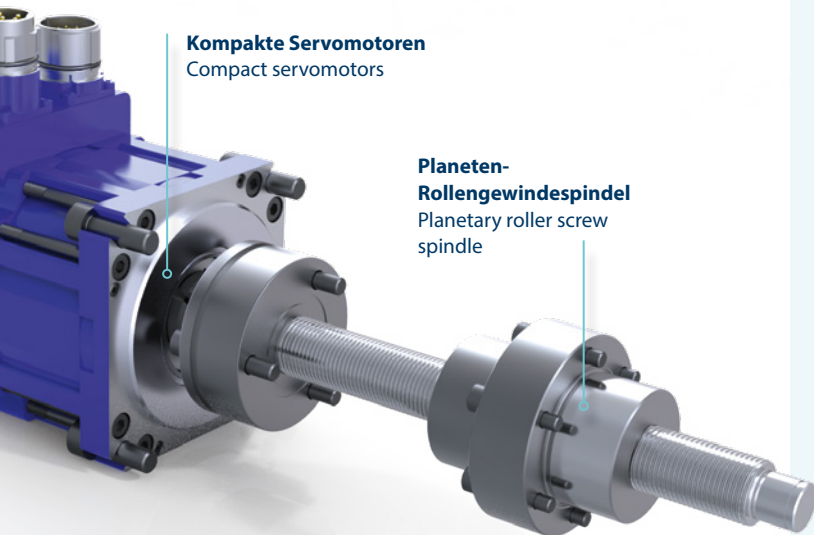

## Planeten-Rollengewindespindel

Im Vergleich zu Kugelgewindespindeln hat die Rollengewindespindel viel mehr Kontaktpunkte. Damit lassen sich wesentlich höhere Lasten bei größerer Steifigkeit übertragen. Vorteile:

- Kompaktere Abmessungen
- Hohe Kräfte und Geschwindigkeiten
- Hohe Lebensdauer (ca. 15fach zur KGS)

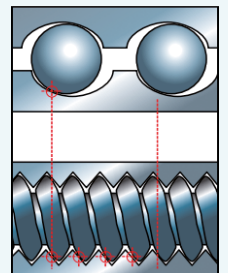

## Planetary roller screw spindle

In comparison to ball screws the threaded roller spindle has a lot more contact points. Thus, considerably higher loads can be transmitted with greater rigidity. Advantages:

- Compact dimensions
- High forces and velocities
- Long lifetime (about 15x to KGS)

## Linearantrieb - vollintegriert

Die leistungsfähigere Alternative zum Hydraulikzylinder

Kompakter Linearantrieb mit Rollengewindespindel und aufgesetztem, platzsparendem Servomotor

### Produktmerkmale:

- Spindellängen von 250 bis 3000 mm
- Lagegeber-System Resolver oder Absolutwertgeber / optional mit Motorbremse
- Besonders geräuscharmer Lauf und hohe Verfahrgeschwindigkeiten
- Große Anzahl von Kontaktpunkten ermöglicht kompakte Bauweise und lange Lebensdauer
- Hohe Tragzahlen, hoher Wirkungsgrad und hohe Positioniergenauigkeit

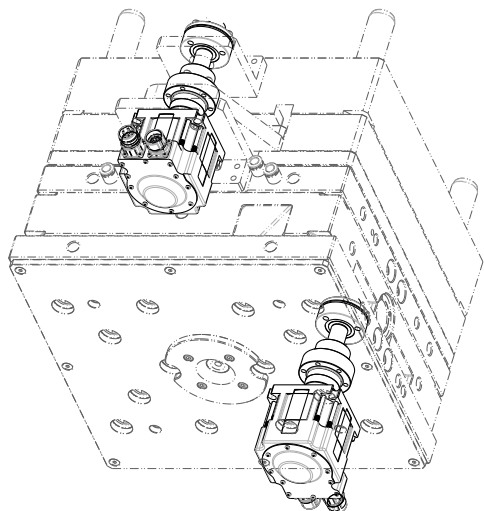

### Kundenprojekt Auswerferplatte Konrad Häupler GmbH & Co. KG, Nürnberg

Customer project – Ejector plate  
Konrad Häupler, GmbH & Co. KG, Nürnberg

## Linear Actuator - fully integrated

The powerful alternative to hydraulic cylinders

Compact linear actuator with roller screw and space-saving Servomotor on-top

### Product features:

- Spindle length from 250 mm to 3000 mm
- Position encoder system resolver or absolute encoder optional with motor brake
- Particularly low-noise running and high travel speeds
- Large number of contact points allows compact design and long lifetime
- High load ratings, high efficiency and high positioning accuracy

Systemgröße / System size	PGT 20x05			PGT 30x05	PGT 30x10	PGT 39x05	PGT 39x10
Servomotor ICM	09J	09N	09N	09N	14N	14N	14N
max. Schubkraft / Force (kN)	<b>5</b>	<b>8</b>	<b>11</b>	<b>16</b>	<b>20</b>	<b>24</b>	<b>30</b>
max. Geschwindigkeit / Speed (mm/s)	300	300	300	300	500	250	450
Lagertyp / Bearing Type* Dyn. Tragzahl C / Dyn. load rating C	LBE (18kN)	LBD (42kN)	FLE „20x52“ (54kN)	FLE „20x52“ (54kN)	FLE „30x72“ (98kN)	FLE „30x72“ (98kN)	FLE „30x72“ (98kN)
Abmessungen / Size Incl. Lagerung / Bearing (mm)	ca. 145x145x150	ca. 145x145x170	ca. 145x145x185	ca. 145x145x185	ca. 170x170x280	ca. 170x170x280	ca. 170x170x280
Mutternlänge / Nut length (mm)	65	65	65	85	85	100	100
Spindellängen / Spindle length (mm) (nutzbare Länge / usable length)	170 - 1440	170 - 1440	170 - 1440	210 - 2884	210 - 2884	240 - 2870	240 - 2870

\* LBE = Lagerbaugruppe "Einzel" / Bearing assembly "single"    LBD = Lagerbaugruppe "Doppel" / Bearing assembly "double"    FLE = Flanschlagereinheit / Flange bearing unit

**i** Je nach Anwendungsfall muss eine nicht nutzbare Länge von 40 mm als Zugabe zur Spindel-länge berücksichtigt werden.

**Spindellänge = Mutternlänge + 40 mm + Hub**

Depending on the application, a non-usable length of 40 mm must be considered as an addition to the spindle length.

**Spindle length = nut length + 40 mm + stroke**

LBE

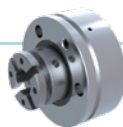

LBD

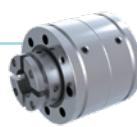

FLE

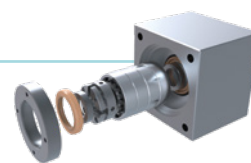

**Die Lagerpositionen können je nach Einbausituation variiert werden.**  
The bearing positions can be varied depending on the installation situation.

**Lagerbaugruppe "Einzel / Doppel"**  
Bearing assembly "single / double"

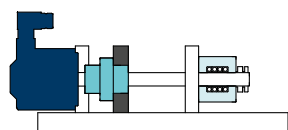
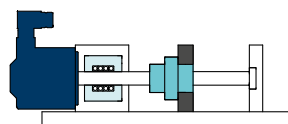

**Flanschlagereinheit**  
Flange bearing unit

